

# Alfa Laval AlfaNova 200/HP 200

**Im Fusionsverfahren hergestellter Plattenwärmeübertrager, 100 % Edelstahl.**

## Einführung

Die im Fusionsverfahren hergestellten Plattenwärmeübertrager bestehen zu 100 % aus Edelstahl. Sie sind für Anwendungen geeignet, in denen hohe Anforderungen an Sauberkeit gestellt werden, bei denen aggressive Medien wie Ammoniak verwendet werden oder bei denen Kupfer und Nickel als Plattenmaterial nicht zulässig sind.

AlfaNova bietet eine effiziente Wärmeübertragung bei kleinen Einbaumassen und bietet selbst bei hohen Drücken und Temperaturen (bis 550°C) einen hohen Ermüdungswiderstand.

## Anwendungen

Geeignet für vielfältige Anwendungen wie:

- HVAC (Heizung und Kühlung)
- Kühlung
- Ölkühlung
- Industrielle Wärme und Kühlung
- Prozesserhitzung und -kühlung

## Vorteile

- Kompakt
- Einfache Installation
- Selbstreinigend
- Niedriger Service- und Wartungsaufwand
- Alle Einheiten sind druck- und dichtigkeitsgeprüft
- Dichtungsfrei
- Kupferfrei

## Branded Features



**AlfaNova**

100% Edelstahl



**PressureSecure**

Beispiellose Belastbarkeit für anspruchsvolle Aufgaben



**REFuture**

Eine zukunftssichere Investition für die Kältemittel von morgen



**ValuePlus**

Umfassende Unterstützung -- mit wertsteigernden Optionen, die Ihren Bedürfnissen entsprechen



Durch die einzigartige hochentwickelte Konstruktionstechnologie, die weit über den üblichen Standard hinausgeht, sowie umfassende Überprüfung werden sowohl maximale Leistung als auch maximale Betriebslebensdauer sichergestellt.

Verschiedene Druckstufen sind entsprechend unterschiedlichem Bedarf verfügbar.

Auf der Basis von Standardkomponenten und einem modularen Konzept sind alle Einheiten individuell auf die spezifischen Anforderungen der jeweiligen Installation abgestimmt.

## Auslegung

Das AlfaFusion-Material dichtet und hält die Platten an den Kontaktpunkten zusammen, so dass eine optimale Wärmeübertragung und Druckresistenz gewährleistet ist.

**Beispiele für Anschlussverbindungen**

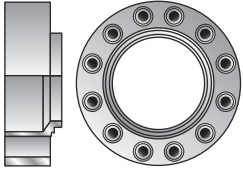

Kompaktflansch

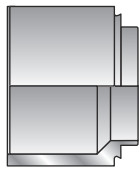

Schweißverbindung



Klemme

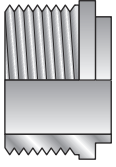

Außengewinde

## Technische Daten

### Standardmaterialien

Abdeckplatten	Edelstahl
Anschlüsse	Edelstahl
Platten	Edelstahl
AlfaFusion filler	Edelstahl

### Maße und Gewicht <sup>1</sup>

A-Maß (mm)	9,3 + (2,85 * n)
A -Maß (Zoll)	0,37 + (0,11 * n)
Gewicht (kg) <sup>2</sup>	12 + (0,75 * n)
Gewicht (lb) <sup>2</sup>	26,46 + (1,65 * n)

<sup>1</sup> n = Anzahl Platten

<sup>2</sup> Ohne Anschlüsse

### Standarddaten

Volumen pro Kanal, Liter (Gallone)	0,51 (0,1347) (<2/>)
Max. Partikelgröße, mm (Zoll)	1 (0,039) (<2/>)
Max. Durchsatz <sup>1</sup> m <sup>3</sup> /h (Gal/min)	112 (493,1) (<2/>)
Durchflussrichtungen	Parallel
Mindestanzahl Platten	10
Max. Anzahl Platten	230

<sup>1</sup> Wasser mit 5 m/s (Anschlussgeschwindigkeit)

## Maßzeichnung

Abmessungen in mm (Zoll)

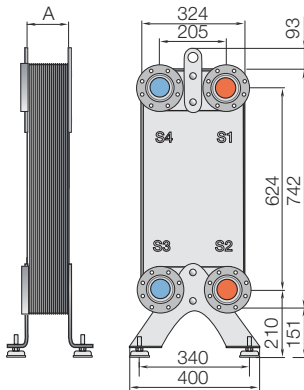

## Auslegungsdruck und Temperatur

### AlfaNova 200 – PED-Zulassung, Druck-/Temperaturdiagramm

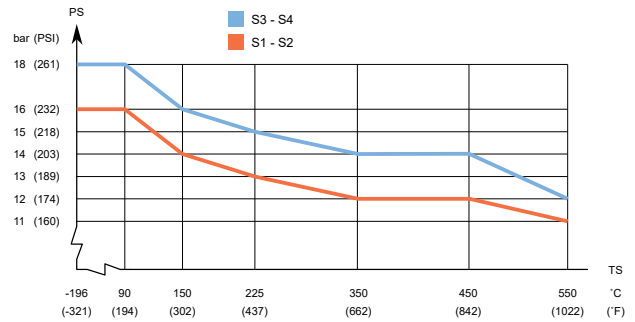

### AlfaNova HP 200 - PED-Zulassung, Druck-/Temperaturdiagramm

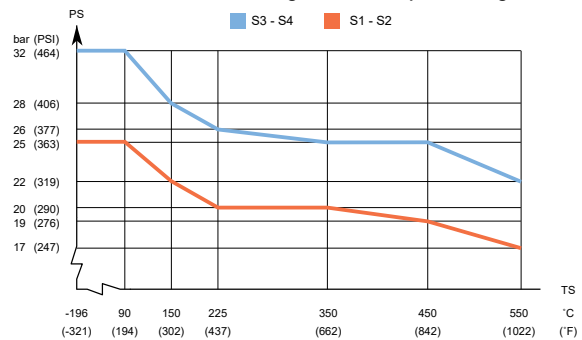

### AlfaNova 200 – UL-Zulassung, Druck-/Temperaturdiagramm

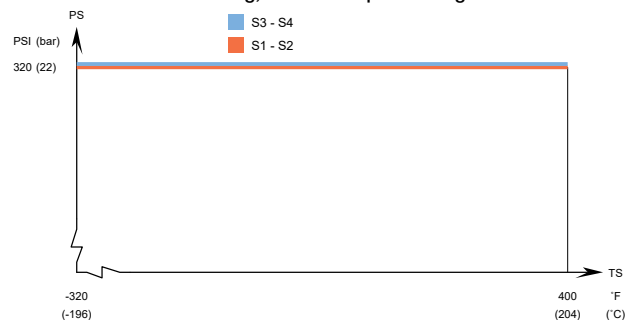

Für den Gebrauch im Vakuum konzipiert.

Alfa Laval Plattenwärmeübertrager sind entsprechend verschiedenen Druckgefäßzulassungen erhältlich. Bitte wenden Sie sich an Ihren Alfa Laval Ansprechpartner für weitere Informationen.

**HINWEIS:** Die obigen Werte dienen als Anhaltspunkte. Die genauen Werte entnehmen Sie bitte der vom Alfa Laval Konfigurator erstellten Zeichnung oder wenden Sie sich an Ihren Alfa Laval Ansprechpartner.

Dieses Dokument und sein Inhalt unterliegen dem Urheberrecht und anderen geistigen Eigentumsrechten, die im Besitz von Alfa Laval Corporate AB sind. Dieses Dokument darf weder als ganzes noch in Teilen ohne vorherige ausdrückliche schriftliche Genehmigung von Alfa Laval Corporate AB auf irgendeine Weise noch mit irgendwelchen Mitteln oder zu irgendeinem Zweck kopiert, reproduziert oder übertragen werden. Die in diesem Dokument zur Verfügung gestellten Informationen und Dienstleistungen dienen als Nutzen und Service für den Benutzer. Es werden keine Zusicherungen oder Garantien hinsichtlich der Genauigkeit oder Eignung dieser Informationen und dieser Dienstleistungen für einen bestimmten Zweck gegeben. Alle Rechte sind vorbehalten.

### So können Sie sich mit Alfa Laval in Verbindung setzen:

Kontaktpersonen und -adressen weltweit werden auf unserer Website gepflegt. Bei Interesse besuchen Sie uns gerne auf unserer Homepage [www.alfalaval.com](http://www.alfalaval.com).